

PA-T30

プログラムチャイム

取扱設置説明書

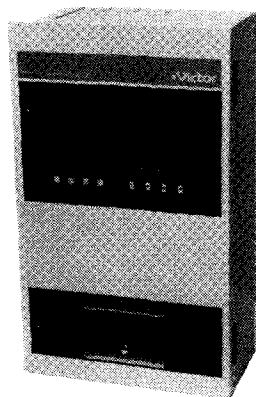

ご使用前にこの“取扱設置説明書”をよくお読みのうえ、正しくお使いください。お読みになったあとは、本体横のカードケースに入れて、大切に保存してください。

特長

- ・小型、軽量の壁掛型省スペースタイプ。
- ・FM音源使用のため、音が良いと音色変更も可能。
- ・マークシート方式でプログラムの入力とチェックが簡単。
- ・マークシートでオリジナル曲をプログラムできる。
- ・タイマープログラム140ステップ（最大）を4出力に自由に割り付け可能。
- ・30日間の停電補償。
- ・プログラム時間の3秒前にパワーアンプの電源ON、ちょうど定時に放送可能。

もくじ

ご使用上のご注意	4
保証とアフターサービスについて	5
各部の名称と働き	6
操作前の表示について	10
時刻設定のしかた	10
タイマープログラムの入力方法	12
1. タイマープログラムカードの書き方	12
2. カードの記入例	14
3. カードの入力方法	16
4. タイマープログラムチェックのしかた	16
5. タイマープログラム変更の方法	18

2

6. タイマープログラムの消去	18
7. 曜日振替のしかた	19
チャイムについて	20
チャイムプログラムの入力方法	20
1. チャイムプログラムカードの書き方	20
2. オクターブ、音名について	22
3. カードの記入例	24
4. カードの入力方法	26
5. チャイムプログラムチェックのしかた	26
6. チャイムプログラム変更の方法	27
7. オリジナル曲の消去	27
8. アレンジについて	28

手動でチャイム吹鳴する方法	30
チャイム音量の設定のしかた	30
出力切替スイッチについて	31
復帰スイッチについて	32
停電時の動作について	32
本機2台の同期運転	33
親時計との同期運転	33
設置のしかた	34
仕様	38

3

販売店様へ

本機を長期間通電しないで保存した場合、時計またはプログラムが正しく動作しないことがあります。その時は以下のRAMクリア操作を行った後、時刻設定とプログラム入力をやり直してください。(プログラムがすべて消えますので、プログラムカードを用意してから行ってください。)

- (1) フロントパネルのネジ2本をはずし、開ける。
- (2) 内部のCPU基板のカバーをはずす。
- (3) CPU基板のスイッチ(S101)をONにする。(左へ動かす。)
- (4) フロントパネルの時計セットスイッチ◎を押す。
約2秒後に時計表示部に「600」が表示されます。
- (5) スイッチ(S101)をOFFにする。

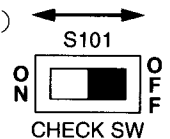

ご使用上のご注意

◆安全にお使いいただくために

- ・セット内部に触れることは危険なうえに故障の原因となります。内部の点検や調整は販売店へお任せください。
- ・ぬれた手で使用しないでください。本機の内部に水や金属、燃えやすいものを入れないでください。火災や感電の原因となります。

◆本機に異常が起こったら

- ・変な音やにおいやけむり等がするなどの故障状態のまま使用すると危険です。すぐ販売店に修理をご依頼ください。

◆本機は日本国内専用です。必ず商用電源AC100V 50Hz/60Hzでお使いください。

4

保証とアフターサービスについて

・保証の記載内容ご確認と保存について

この商品には、保証書を別途添付しております。保証書はお買上げ販売店でお渡ししますので、所定事項の記入および記載内容をご確認いただき、大切に保存してください。

・保証期間について

保証期間は、お買上げ日より1年間です。保証書の記載内容により、お買上げ販売店が修理致します。その他詳細は保証書をご覧ください。

・保証期間経過後の修理について

保証期間経過後の修理については、お買上げ販売店にご相談ください。修理によつ

◆ボディのお手入れのご注意

- ・キャビネットが汚れたら家具住宅用洗剤などで汚れを落とし、乾いた布でふきとります。シンナーやベンジン、殺虫剤など揮発性のものをかけたり、またゴムやビニール製品などを長時間接触させたままにしないでください。プラスチックの中に含まれる可塑剤(かそざい)の働きにより変質したり、塗料がはげるなどの原因となります。

◆本機は工場出荷時には停電補償用内蔵電池が放電しています。30日間の停電補償するためには2日間以上充電が必要です。充電は本機にAC100Vを供給すると開始されます。

- ◆不要になった電池は、貴重な資源を守るために廃棄しないで充電式電池リサイクル協力店へお持ち下さい。



Ni-Cd

- ◆低温または高温の環境下でご使用になると、時計の誤差が大きくなる場合があります。

て機能が維持できる場合は、お客さまのご要望により有料にて修理致します。

・アフターサービスについてのお問い合わせ先

その他アフターサービスについてご不明の点は、お買上げ販売店、または別紙サービス窓口案内をご覧ください。

・修理を依頼されるときは

修理を依頼されるときは、お手数でももう一度、各部の接続についてお調べください。それでも具合が悪いときは、ACコンセントを抜くか分電盤を切って次のことをお知らせください。

- ・機種名：PA-T30
- ・故障の状態をできるだけ詳しく
- ・ご購入年月日 ご住所 ご氏名 電話番号

5

各部の名称と働き

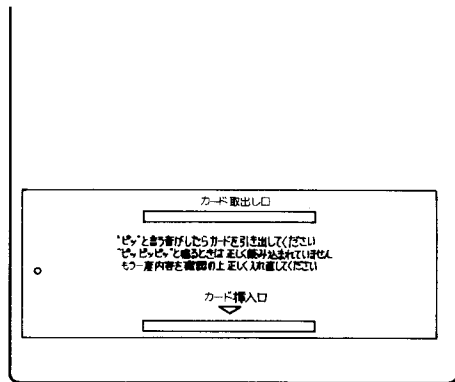
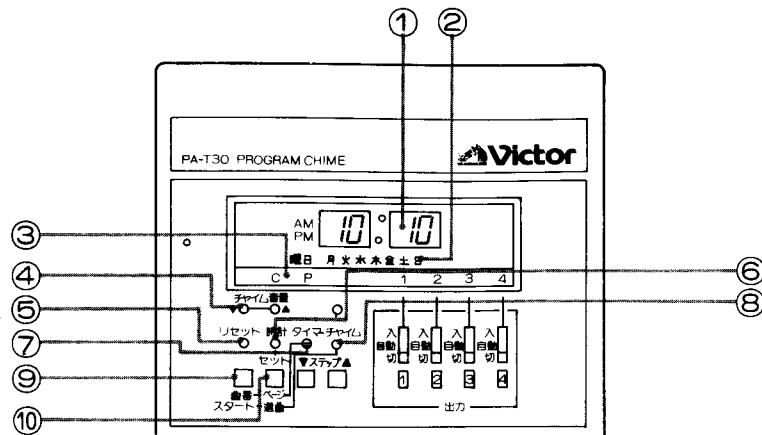

①時刻表示

現在時刻、タイマーの動作時刻、チャイムの番号を表示します。ただし時刻は12時間表示で、“PM12:00”は昼の12時を示します。

②曜日表示

現在の曜日、タイマーの動作曜日、チャイム音の出力レベルを示します。

③C/P表示

タイマープログラムを確認する時に使用します。“C”：チャイム放送出力、“P”：パルス出力

④チャイム音量(▲/▼)スイッチ

チャイムの音量をかえる時に使用します。(30ページ参照)

⑤リセットスイッチ

時刻表示を秒単位まで合わせる時に使用します。(10ページ参照)

6

⑥時計セットスイッチ

現在時刻を変更する時に使用します。(11ページ参照)

⑦タイマースイッチ

タイマープログラムの確認をする時に使用します。

⑧チャイムスイッチ

手動でチャイム音を出力する時に使用します。

⑨曲番/スタートスイッチ

・タイマープログラムで指定されたチャイム番号を確認する時に使用します。(16ページ参照)

・手動でチャイム吹鳴をスタートする時に使用します。(30ページ参照)

⑩セット/ページ/選曲スイッチ

・現在時刻を変更する時に使用します。(10ページ参照)

・タイマープログラムを確認する時使用します。(16ページ参照)

・手動でチャイム吹鳴する時使用します。(30ページ参照)

7

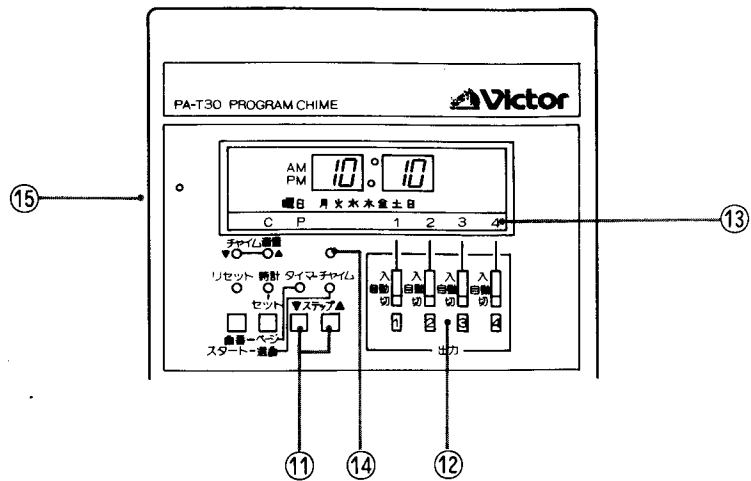

⑪▲/▼ステップスイッチ

- ・現在時刻を変更する時使用します。(10ページ参照)
- ・タイマープログラムを確認する時使用します。(16ページ参照)

⑫出力切換スイッチ

通常は“自動”位置でタイマープログラムにより制御されます。(31ページ参照)

⑬出力表示

各出力が動作時点灯します。

⑭復帰スイッチ

万一、時刻表示とタイマー動作が異状の時は押して下さい。

⑮カード保管ケース

プログラムカード、取扱設置説明書の保管ケースです。

8

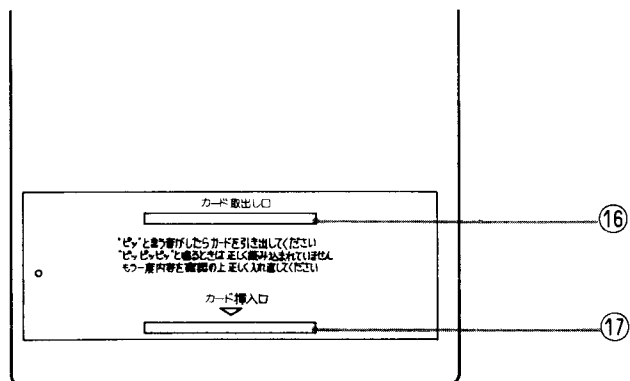

⑯カード取出し口

⑰カード挿入口

9

操作前の表示について

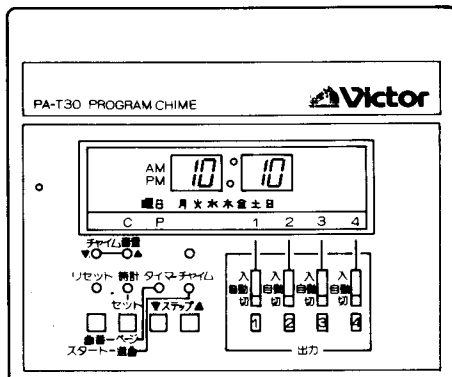

設置時や停電復帰後に電源を入れますと、次のように表示されます。

- ・“E：CP” の場合、時刻設定とタイマー・プログラムカードの入力をしてください。(10～18ページ参照)
- ・“E：C” の場合、時刻設定をしてください。(10～11ページ参照)
- ・“E：P” の場合、タイマープログラムカードを入力してください。(12～18ページ参照)

以上の設定が終われば、時刻表示部は現在時刻の表示になります。

時刻設定のしかた

〈ご注意〉

- ・時刻設定の途中で20秒以上次の動作がされないと、設定前の時刻に戻ります。もう一度最初から設定してください。
- ・▲/▼ステップスイッチは2秒以上押した時は早送りとなります。
- ・時刻表示部が“E：CP”の場合、最初に時刻設定をしますと“E：P”表示となります。次にタイマープログラムを入力してください。また、最初にタイマープログラムを入力しますと、“E：C”表示となります。次に時刻設定をしてください。
- ・秒単位を正しく合わせる方法について
秒単位を正しく合わせる時は、ラジオ/TV放送等の正時報を聞きながら正時報時にリセットスイッチを押すと、秒を00秒に合わせることができます。

10

時刻設定の手順

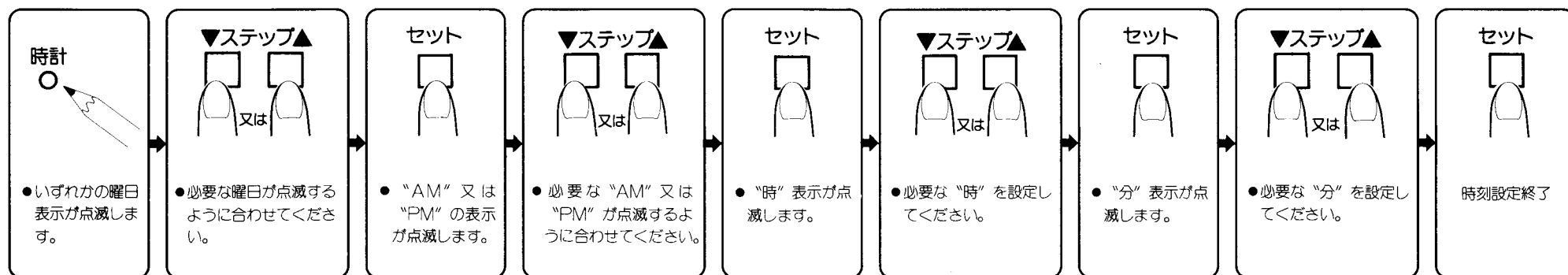

11

タイマープログラムの入力方法

1. タイマープログラムカードの書き方

〈記入上のご注意〉

- ・用紙は絶対に折り曲げたり、汚したりしないでください。
- ・マークは枠の中をHBまたはBの鉛筆で太く、濃く、はっきりと塗りつぶしてください。
- ・訂正する場合は消しゴムできれいに消してください。
- ・1枚のカードで必要により10ステップまで記入できます。
- ・1枚のカードで選択したモード/回路/曜日はそのカード（ページ）の全プログラムに共通になります。

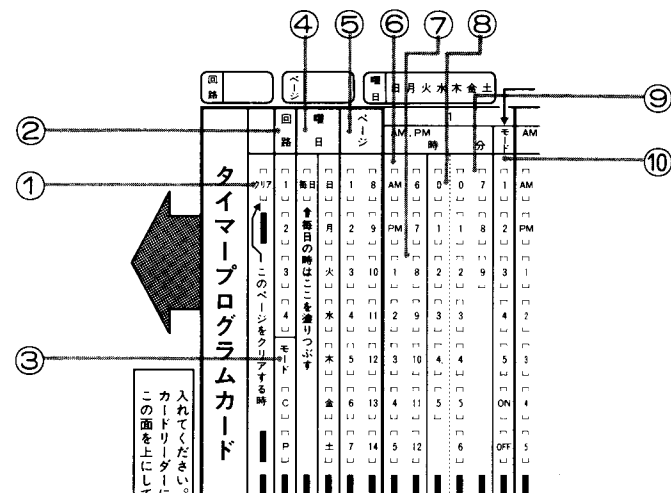

12

- ①クリア タイマーのプログラムを消去する時に使用します。(18ページ参照)
- ②回路 1～4の出力回路を選択します。二つ以上塗りつぶさないでください。
- ③モード
 "C": チャイム吹鳴 (プログラム入力した時間の3秒前に指定した出力回路をONし、チャイム吹鳴後3秒でその出力回路をOFFします。)
 "P": パルス出力 (プログラム入力した時間の3秒前に指定した出力回路を3秒間だけONします。)
 "C"と"P"を塗りつぶさなければ、ON/OFF動作となります。
- ④曜日 毎日又は日～土の必要な曜日を選択します。毎日と曜日をともに塗りつぶさないでください。(例えば月曜日から金曜日まで同じプログラムの時は、「月、火、水、木、金」を塗りつぶしてください。)

- ⑤ページ そのカードに必要なページを指定して、「1～14」を塗りつぶしてください。最大140ステップ (14ページ×10ステップ) プログラムできます。
- ⑥AM/PM⑦時選択 } 動作時刻に合わせて塗りつぶしてください。
 ⑧10分選択⑨分選択
- ⑩モード 吹鳴させたい曲番を塗りつぶしてください。
 またON/OFF動作では、ONかOFFを塗りつぶしてください。
 曲—1. ウェストミンスター 2. よろこび 3. あおぞら
 4. ディンドン 5. オリジナル曲
 ON/OFF—プログラムのON/OFFを指定します。
 ONプログラム: プログラム設定時刻の3秒前にON
 OFFプログラム: プログラム設定時刻の3秒前にOFF

13

2. カードの記入例

チャイム吹鳴する場合

出力回路…1

ページ…1

用途…土曜日のチャイム吹鳴

土曜日

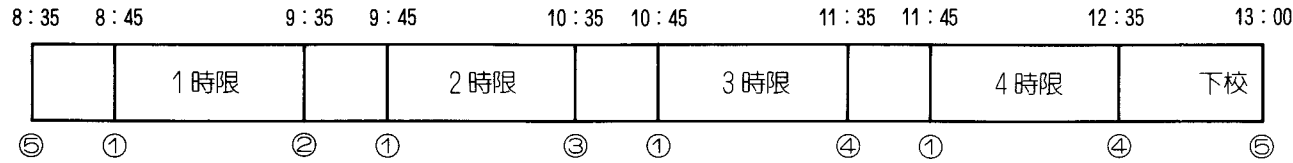

(選曲例)

- ①ウエストミンスター
- ②よろこび

③あおぞら

④ディンドン

⑤オリジナル曲(社歌・校歌など)

整理のためのメモ欄です。※最初に記入しておくで各項目を塗りつぶす時便利です。

整理のためのメモ欄です。

回路	ページ	曜日	1~5はチャイム曲を示します。										用途 (土曜日)	END																																						
			1	2	3	4	5	6	7	8	9	10																																								
AM	PM	8時	35分	AM	PM	8時	45分	AM	PM	9時	35分	AM	PM	9時	45分	AM	PM	10時	35分	AM	PM	10時	45分	AM	PM	11時	35分	AM	PM	11時	45分	AM	PM	12時	35分	AM	PM	12時	45分	AM	PM	1時	00分	モ	ト							
1	1	土	1	2	3	4	5	6	7	8	9	10	11	12	13	14	15	16	17	18	19	20	21	22	23	24	25	26	27	28	29	30	31	32	33	34	35	36	37	38	39	40	41	42	43	44	45	46	47	48	49	50

タイムプログラムカード
入れてください。
カードリーダー
この面を上にして

マーク記入例
○ × × × ×
OK 書き直し 消す

記入上の注意
●この用紙は直接カードリーダーに読み込ませるため、絶対に折り曲げたり、汚したりしないでください。
●マークは枠の中をHB又はBの鉛筆で太く、濃く、はっきりと記入してください。
●訂正する場合は消しゴムできれいに消してください。

3. カードの入力方法

右図のようにカードを挿入してください。“ピッピッピッ”と鳴り“Err”を表示するときは正しく読み込まれていません。もう一度内容を確認の上、正しく入れ直してください。(記入内容によっては、誤ったプログラムが入力されていることがあります。)また何も鳴らない時も、もう一度正しく入れ直してください。

“Err”の表示を元に戻す場合は復帰スイッチを押してください。

汚れ、曲がり、変形等のカードを使用しますと、データを読み込むことができない場合があります。

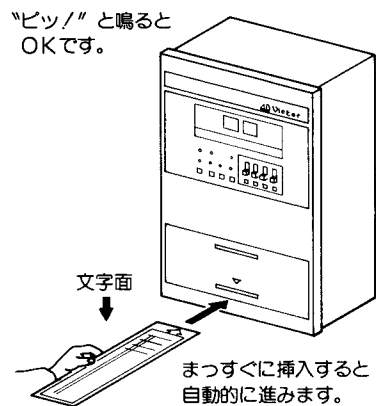

4. タイマープログラムチェックのしかた

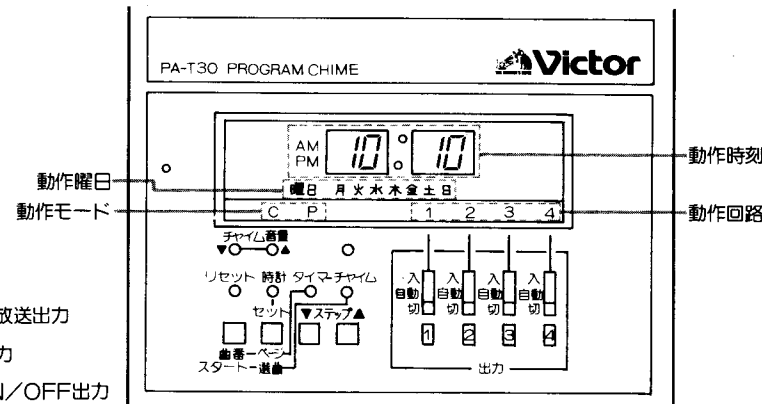

“C” が点灯：チャイム放送出力
 “P” が点灯：パルス出力
 “C” と “P” 消灯：ON/OFF出力

下の図の手順でプログラムチェックを行なってください。

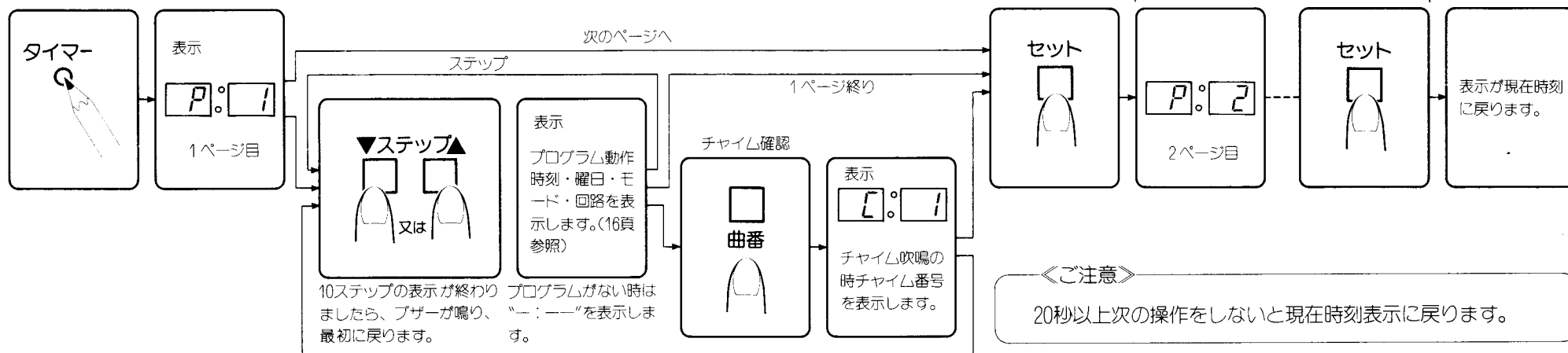

5. タイマープログラム変更の方法

タイマープログラムを変更する時は、変更したプログラムカードまたは新しく記入したプログラムカードを入力してください。

《ご注意》

変更する時は不要な部分を消しゴムできれいに消してください。

6. タイマープログラムの消去

[クリア]の欄と消去したいページ欄を塗りつぶして、カードを入力してください。

例. 1、3、5ページを消去する場合右図のようになります。

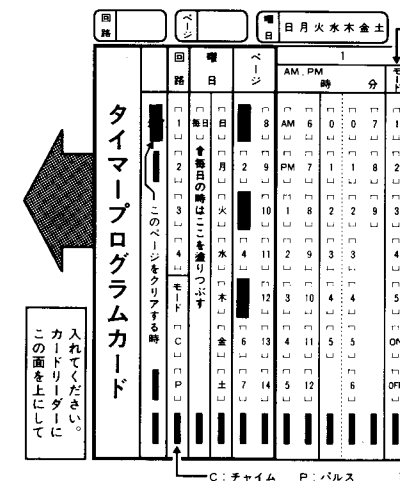

18

7. 曜日振替のしかた

現在時刻の曜日だけを変更し、一時的に別な曜日のプログラムを実行する方法です。

曜日の変更は右図のように行ってください。元に戻す時は、同じ手順で曜日の変更を実施してください。

例. 日曜日に、火曜日のプログラムを実行する場合

(a) 当日(日曜日の朝)に変更する時

曜日を日曜日から火曜日に変更してください。

(b) 前日(土曜日の夜)に変更する時

曜日を土曜日から月曜日に変更してください。

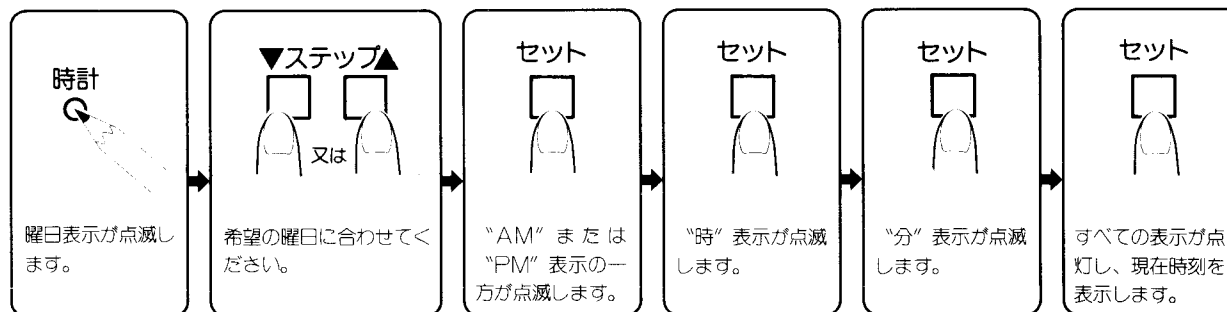

《ご注意》

- ・約20秒以上、次の操作をしないと変更できません。
- ・曜日振替を実施すると現在時刻の曜日は変更した曜日になりますので、終了したら必ず元に戻して下さい。
- ・前日のプログラム終了以前に曜日振替すると不要なプログラムを実行することがあります。
- ・当日のプログラム開始以降でも途中から曜日振替可能です。

19

チャイムについて

チャイムのメロディ選択は次の5曲です。(曲1～4のメロディは39ページ参照)

1:ウェストミンスター 2:よるこび 3:あおぞら 4:ディンドン 5:オリジナル曲
オリジナル曲は、自分で曲をプログラムできます。また、各曲のテンポ、音色、調性を変える(アレンジ)することができます。

チャイムプログラムの入力方法

1. チャイムプログラムカードの書き方

〈記入上の注意〉

- ・用紙は絶対に折り曲げたり、汚したりしないでください。
- ・マークは枠の中をHBまたはBの鉛筆で太く、濃く、はっきりと塗りつぶしてください。
- ・訂正する場合は消しゴムできれいに消してください。
- ・1枚のカードで必要により16音まで記入できます。

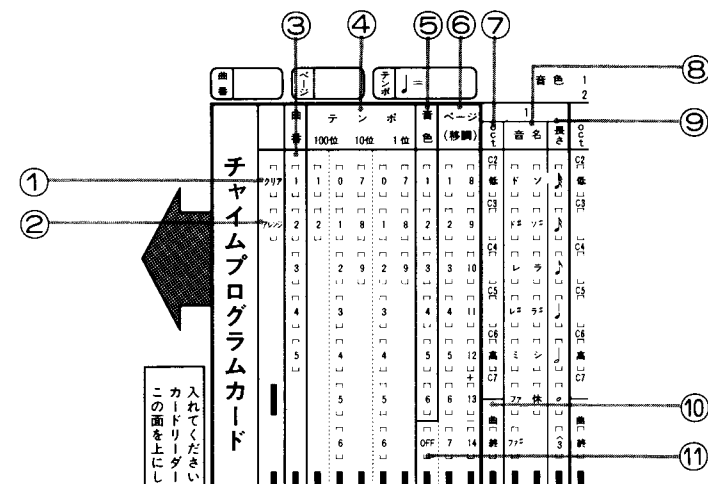

20

- ①クリア オリジナル曲を消去する時に塗りつぶします。(27ページ参照)
- ②アレンジ 曲番1～5のテンポ、音色、調性を変える時に塗りつぶします。(28ページ参照)
- ③曲番 曲1～5のどれか1つを塗りつぶしてください。
- ④テンポ 曲のテンポ(♩=40～250)を塗りつぶします。
100位、10位、1位をそれぞれ複数塗りつぶさないでください。
- ⑤音色 1:ベル系 2:ピブラフォン系 3:チェンバロ系
4:シンセサイザ系 5:ピアノ系 6:ギター系
どれか1つを塗りつぶしてください。
- ⑥ページ そのカードに必要なページを指定して、「1～14」を塗りつぶしてください。最大224音(14ページ×16音)プログラムできます。
アレンジの時は、±12音(半音ごと)移調できます。

- ⑦オクターブ 5オクターブ(C2～B6)の範囲内で指定できます。(22ページ参照)
- ⑧音名 ド～シの12音が指定できます。休符は[休]を塗りつぶしてください。
- ⑨長さ  (3連符)
を指定できます。
付点音符の場合 ♩. = ♩ + ♩ として2音符塗りつぶしてください。
タイは表現できませんので ♩ = ♩ として1音符のみ塗りつぶしてください。
- ⑩曲 [終] 曲の終了した時に塗りつぶしてください。[終]のみで1音となります。
- ⑪OFF アレンジの時に、移調した音を元に戻す時に塗りつぶしてください。

21

2. オクターブ, 音名について

●オクターブ (OCT)

C3 C4 C5 C6

C2 ~ B6の5 オクターブの音を指定できます。左図のC4 ~ B4のオクターブの音の場合はC4とC5の間の「」を塗りつぶしてください。

22

音の長さ

付点音符

	全音符		全休符		=		+	
	二分音符		二分休符		=		+	
	四分音符		四分休符		=		+	
	八分音符		八分休符		=		+	
	十六分音符		十六分休符		=		+	
	三十二分音符		三十二分休符					

●音名

C4 C#4 D4 D#4 E4 F4 F#4 G G#4 A4 A#4 B4

ド ド# レ レ# ミ ファ ファ# ソ ソ# ラ ラ# シ

カードの音名の欄では音名は# (シャープ) 記号で表わしてありますが、b (フラット) 記号の場合は# 付に音名を変換してから記入してください。

23

3. カードの記入例

曲番 5
 テンポ ♩ = 80
 音色 1 (ベル系)
 ページ 1

OCT (オクターブ) C4 C4 C4 C4 C4 C4 C4 C4 C5 C5 C5
 音名 ミ ソ ファ ミ ミ ミ ソ ト レ 休
 長さ { } { } { } { } { } { } { } { } { } { }
 カードの音No 1 2 3 4 5 6 7 8 9 10 11 12

24

整理のためのメモ欄です

整理のためのメモ欄です

マーク記入例

記入上の注意

- この用紙は連続カードリーダーに読み込ませるための、絶対に折り返したり、汚したりしないでください
- マークは枠の中をH田又は日の割案で太く、濃く、はっきりと記入してください
- 訂正する場合は消しゴムできれいに消してください

カードに記入してください
この面を上にして

曲番	テンポ	音色	ページ	1 ()	2 ()	3 ()	4 ()	5 ()	6 ()	7 ()	8 ()	9 ()	10 ()	11 ()	12 ()	13 ()	14 ()	15 ()	16 ()	17 ()	18 ()	19 ()	20 ()	21 ()	22 ()	23 ()	24 ()	25 ()	26 ()	27 ()	28 ()	29 ()	30 ()	31 ()	32 ()	33 ()	34 ()	35 ()	36 ()	37 ()	38 ()	39 ()	40 ()	41 ()	42 ()	43 ()	44 ()	45 ()	46 ()	47 ()	48 ()	49 ()	50 ()
5	100位 10位 1位	1	1	1	2	3	4	5	6	7	8	9	10	11	12	13	14	15	16	17	18	19	20	21	22	23	24	25	26	27	28	29	30	31	32	33	34	35	36	37	38	39	40	41	42	43	44	45	46	47	48	49	50

5530355

Victor 日本ビクター株式会社

4. カードの入力方法

右図のようにカードを挿入してください。“ピッピッピッ”と鳴り“Err”を表示するときは正しく読み込まれていません。もう一度内容を確認の上、正しく入れ直してください。(記入内容によっては、誤ったプログラムが入力されていることがあります。)また何も鳴らない時も、もう一度正しく入れ直してください。

“Err”の表示を元に戻す場合は復帰スイッチを押してください。汚れ、曲がり、変形等のカードを使用しますと、データを読み込むことができない場合があります。

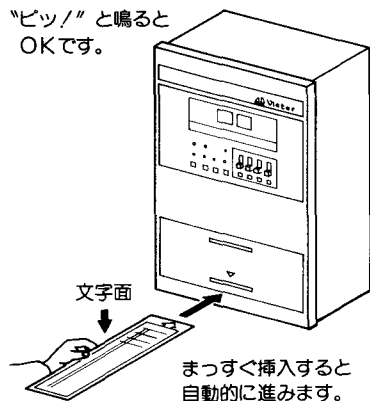

5. チャイムプログラムチェックのしかた

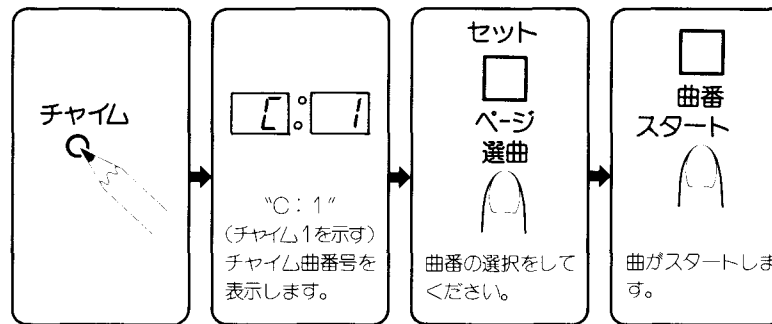

- 曲番
 C: 1 → ウェストミンスター
 C: 2 → よろこび
 C: 3 → あおぞら
 C: 4 → ディンドン
 C: 5 → オリジナル曲

《ご注意》
 約20秒以上、次の操作をしないと現在時刻表示に戻ります。
 チャイム音はアンプとスピーカーを接続し、音を聞いて確認してください。

6. チャイムプログラム変更の方法

チャイムプログラムを変更する時は、変更したプログラムまたは新しく記入したプログラムカードを入力してください。

《ご注意》
 変更する時は不要な部分を消しゴムできれいに消してください。

7. オリジナル曲の消去

[クリア]の欄と消去したいページ欄を塗りつぶしてカードを入力してください。

例、オリジナル曲(曲番5)の1~4ページを消去する場合を右図に示します。

曲番	テンポ	音色	ページ	音名
100位	10位	1位	(秒間)	
1	0	7	1	ド
1	0	7	2	ド
1	0	7	3	ド
1	0	7	4	ド
2	1	8	1	ド
2	1	8	2	ド
2	1	8	3	ド
2	1	8	4	ド
3	2	9	1	ド
3	2	9	2	ド
3	2	9	3	ド
3	2	9	4	ド
4	3	3	1	ド
4	3	3	2	ド
4	3	3	3	ド
4	3	3	4	ド
5	4	4	1	ド
5	4	4	2	ド
5	4	4	3	ド
5	4	4	4	ド
6	5	5	1	ド
6	5	5	2	ド
6	5	5	3	ド
6	5	5	4	ド
OFF	OFF	OFF	7	ド
			14	ド
			15	ド
			16	ド

チャイムプログラムカード

入れてください。この面を上にして

アレンジ：曲番1~5のテンポ、音色、調性を変える時マークしてください。 アレンジモード1

8. アレンジについて

[アレンジ] の欄を塗りつぶすと各チャイムのテンポ、音色、調性を変えることができます。

《ご注意》

- ・必ず、曲番、テンポ、音色を塗りつぶしてください。
- ・音符データが記入してあっても、入力できません。

この面を上にして
入れてください。
カードリーダーに

アレンジ：曲番 1～5 のテンポ、音色、調性
を変える時マークしてください。

アレンジモード1

調性を変える（移調）とは、曲全体を上または下の音程に移して音域を変えることで

す。
+5音（半音ごと）移調する時は、ページ（移調）欄の **5** と **+** を塗りつぶしてください。

移調すると、手でチャイムを吹鳴する時に、曲をスタートすると、“：” の表示が点灯します。（30ページ参照）

28

例. 下記のようにアレンジする場合

曲番：3

テンポ：♩ = 100

音色：2（ビブラフォン系）

調性：+4音（半音ごと）移調する

この面を上にして
入れてください。
カードリーダーに

アレンジ：曲番 1～5 のテンポ、音色、調性
を変える時マークしてください。

アレンジモード1

調性を元に戻す場合は、OFFを塗りつぶして、カードを入力してください。

チャイム1～4の元のテンポは♩=60、音色は1（ベル系）です。

29

手動でチャイムを吹鳴する方法

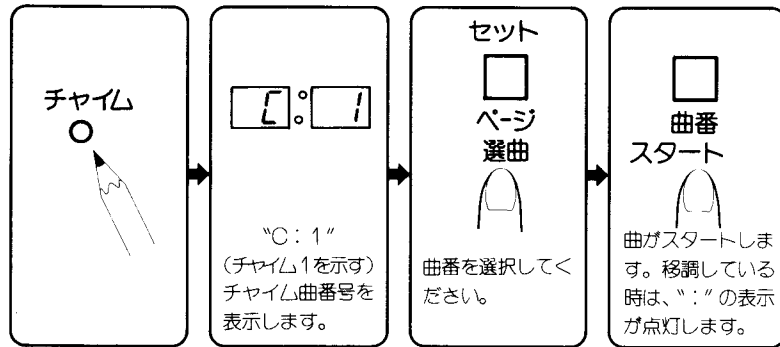

C: 1 → ウェストミンスター C: 2 → よろこび
 C: 3 → あおぞら C: 4 → ディンドン C: 5 → オリジナル曲

チャイム音量の設定のしかた

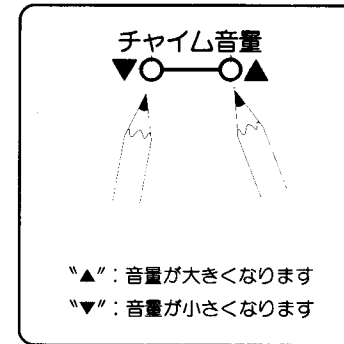

左記のように手動でチャイムを吹鳴し、適当な音量に合わせてください。チャイム音量のスイッチを押してから約5秒間、曜日表示灯がレベルメーターとして動作します。月火……日まですべて点灯すると、音量最大です。

出力切替スイッチについて

- ・ “入” にするとその回路の表示が点灯して、出力制御端子間がメーク(閉)となります。
- ・ “自動” ではタイマープログラムによって制御します。モードにより右図のように、出力制御端子間がメーク(閉)、ブレーク(開)します。
- ・ “切” にするとその回路の出力制御端子間がブレーク(開)となります。

指定した時刻の3秒前 指定した時刻 チャイム吹鳴終了後の3秒

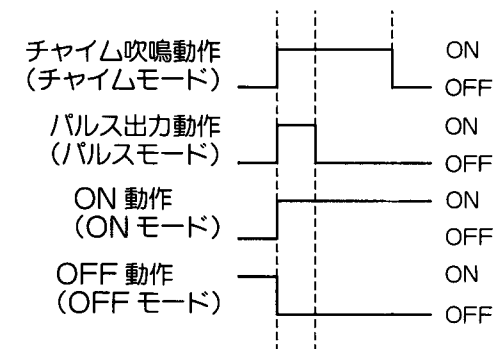

復帰スイッチについて

万一、時計表示とタイマー制御が異常の場合は押してください。
それでも正常に戻らないときは、お買い上げ販売店または別紙サービス窓口案内を
ご覧のうえ、最寄りのサービス窓口にご相談ください。

停電時の動作について

停電時の動作について

停電時、表示はすべて消灯します。時計とプログラムは30日間補償されます。
停電復旧時刻前に設定されているプログラムは実行しません。次プログラムより実
行します。

32

本機 2 台の同期運転

本機 2 台を同期運転する時は、親とする側の校正/パルス出力端子を子とする側の校
正/パルス入力端子へ接続すると、その 2 台の時刻をいつも同一とすることができま
す。(必ず 2 台を秒単位で正時報に合わせてください。5 秒以上の誤差がある場合は
校正されません。AM12時00分00秒±
5 秒の間だけ自動校正されます。)

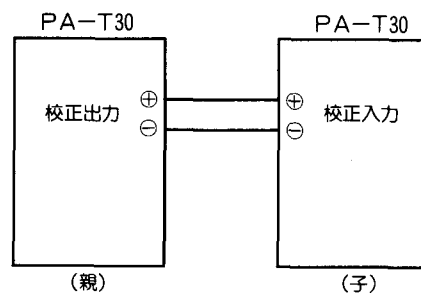

親時計との同期運転

DC24V30秒パルス方式に対応します。親時計からの信号は下図に示します。

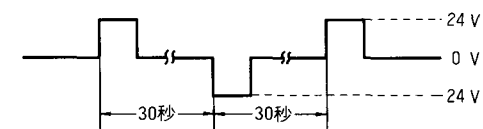

親時計から子時計信号⊕ ⊖を正しく接続してください。必ず親時計と本機を秒単位
で正時報に合わせてください。(5 秒以上の誤差がある場合は校正されません。)
AM12時00分00秒± 5 秒の間だけ自動校正されます。

33

設置のしかた

■本体の取付

- ①本体前面のネジを2本外し、操作パネルを開いてください。
- ②本体背面取付穴（4ヶ所、凸部）に、ネジ（太さ4mm～5mm）で止めてください。
取付け寸法は右図のとおりです。

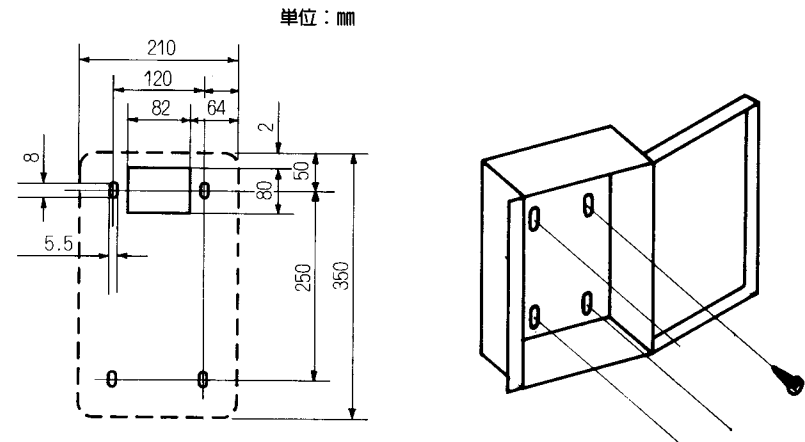

34

■通線方法（右図）

- ①通線が露出タイプの場合
本体上部のノックアウトホールから通線してください。通線孔の大きさは、直径19mmの配管が最大3本使用できます。
- ②通線が埋込みタイプの場合
本体上部背面の埋込用の通線孔から通線してください。

単位：mm

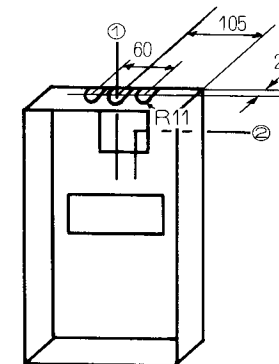

35

■結線のしかた

●内部端子盤の説明

〈ご注意〉

本機に接続するAC100V電源は、必ず切ってから接続作業を行なってください。

本体を安全に動作させるために、必ず大地アースを接続してください。

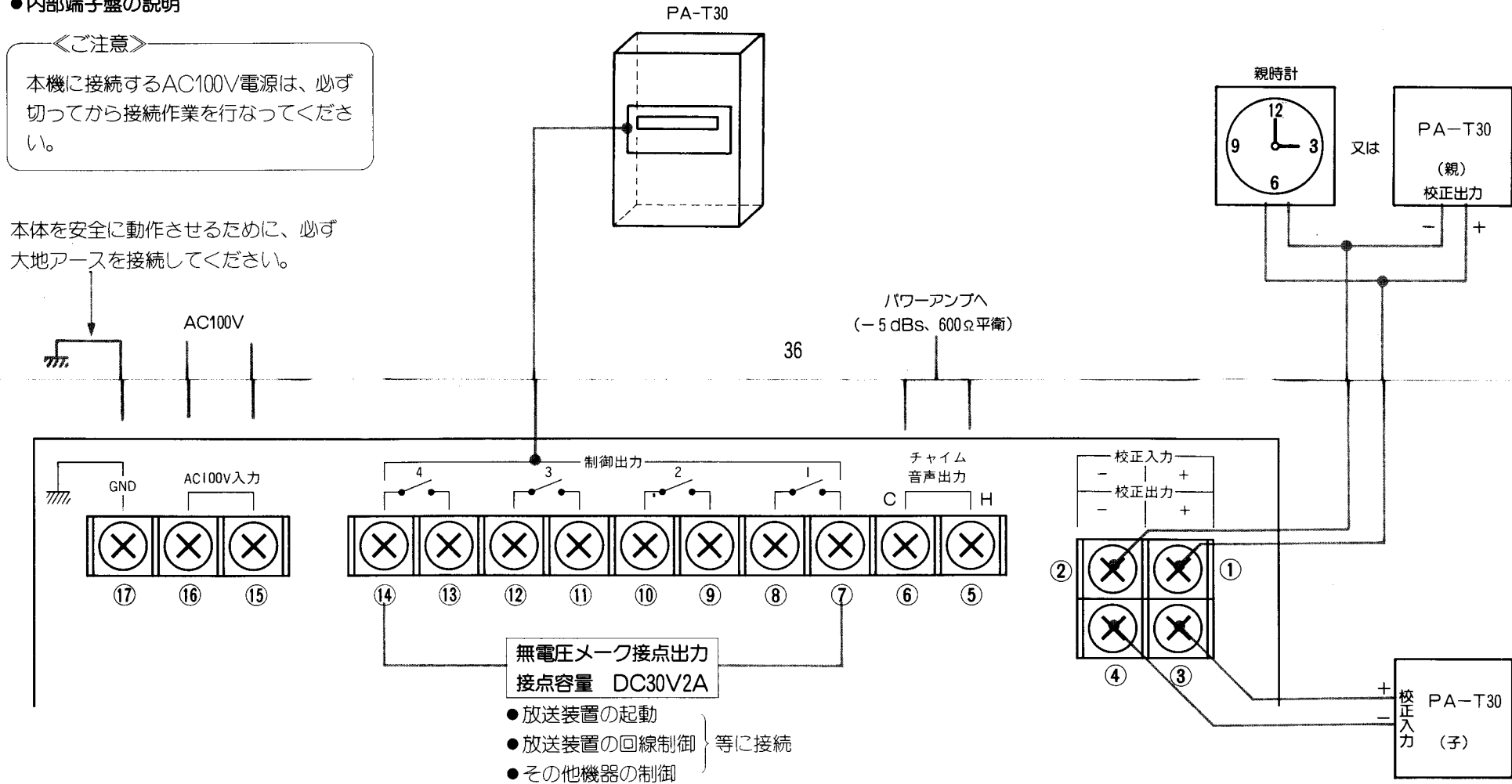

仕様

※本機の仕様および外観は予告なく変更することがあります。

全体	
電源	AC100V 50/60Hz
消費電力	7W
外形寸法	幅210×高さ350×奥行105mm
重量	3kg
仕上	パネル面：アイボリー色モールド成形 (マンセル4Y8/0.9近似) ケース：アイボリー焼付塗装 (マンセル4Y8/0.9近似)
停電補償	30日以上(時計、プログラム)
チャイム音声出力	0dBs、600Ω(平衡)

タイマー部	
時計 精度	月差±5秒以内(+25°C)
動作保証温度	-10°C~+50°C
時刻 表示	曜日、AM、PM、時、分
出力回路数	4回路(無電圧接点DC30V、2A)
プログラム	140ステップ(最大)トータル
プログラム 入力	マークシート方式(7+同期ビット、 ビクター独自の型式)
外部同期運転	DC24V30秒有極/パルスにて同期(A M12:00に校正)、親子2台の同期運転 可

チャイム部	
音源	FM音源 単音
曲数	5曲(うち1曲は作曲可)
テンポ	♩=40~250
作曲	マークシート方式 音程 5オクターブ(C2~B6) 音長 32分音(休符~全音(休符、三連符) 音数 最大224音(休符を含む) その他 移調、音色選択(6音色) テンポ変更、作曲クリアー

添付物

- 取扱設置説明書.....1
- 保証書.....1
- サービス窓口案内書.....1
- 電源コード.....1
- カード保管ケース.....1
- チャイムプログラムカード...20枚
- タイマープログラムカード...25枚

ウェストミンスター

曲1

よるこび

曲2

あおぞら

曲3

ディンドン

曲4

お問合せ先

お客様相談センター

東 京	大 阪
☎ (03)5684-9311 [代表] FAX (03)5684-9317	☎ (06)6765-4161 [代表] FAX (06)6765-4891
〒113-0033 東京都文京区本郷3丁目14-7 ビクター本郷ビル	〒543-0028 大阪市天王寺区小橋町10-16 大阪ビクタービル

日本ビクター株式会社

システムネットワーク事業本部

〒192-8620 東京都八王子市石川町2969-2 電話 (0426) 60-8392 [ダイヤルイン]

SS96393-003