

PCMミュージックチャイム

品番 WZ-248

取扱説明書 (工事説明付)

保証書別添付

このたびは、パナソニックPCMミュージックチャイムをお買い上げいただきまして、まことにありがとうございます。

■この説明書と保証書をよくお読みのうえ、正しくお使いください。

そのあと大切に保存し、必要なときお読みください。

■保証書は必ず「お買い上げ日・販売店名」などの記入を確かめて、販売店からお受け取りください。

上手に使って上手に節電

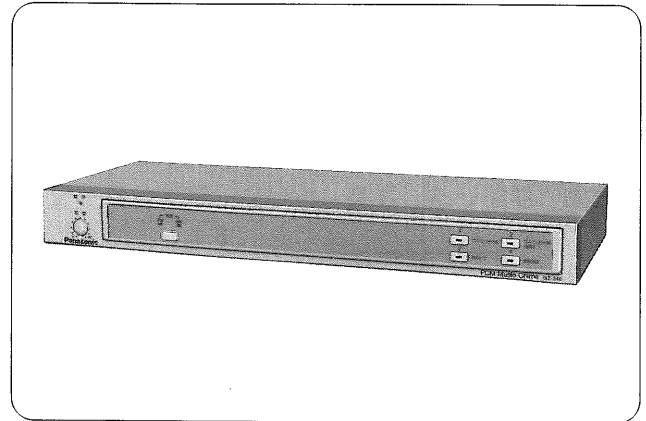

安全上のご注意

必ずお守りください

お使いになる人や他の人への危害、財産への損害を未然に防止するため、必ずお守りいただくことを、次のように説明しています。

■表示内容を見逃して誤った使い方をしたときに生じる危害や損害の程度を、次の表示で区分し、説明しています。



警告

この表示の欄は、「死亡または重傷などを負う可能性が想定される」内容です。

■ お守りいただく内容の種類を、次の絵表示で区分し、説明しています。

(下記は、絵表示の一例です。)



このような絵表示は、してはいけない「禁止」の内容です。



このような絵表示は、必ず実行していただく「強制」の内容です。

安全上のご注意

必ずお守りください

警告

工事は販売店に 依頼する



工事には技術と
経験が必要です。
火災、感電、け
が、器物損壊の
原因となります。

- 必ず販売店に依頼してください。

異物を入れない



禁 止

水や金属が内部
に入ると、火災
や感電の原因と
なります。

- ただちに電源プラグを抜いて、
販売店にご連絡ください。

分解しない、 改造しない



分解禁止

火災や感電の原
因となります。

- 修理や点検は販売店にご連絡
ください。

異常があるときは、 すぐ使用をやめる



煙が出る、臭いがす
る、水や異物が入っ
た、落として破損し
たなど、火災の原因
となります。

- ただちに電源プラグを抜いて、
販売店にご連絡ください。

不安定な場所に 置かない



禁 止

落下などでけが
の原因となりま
す。

電源コードを熱器具に 近づけない。



禁 止

コードの被覆が
溶けて、火災や
感電の原因とな
ります。

電源コードは、必ず プラグ本体を持って抜く



コードが傷つき、
火災や感電の原
因となります。

- 抜くときは電源プラグを持っ
て抜いてください。

濡れた手で電源プラグ を抜き差ししない



禁 止

感電の原因とな
ります。

電源コードを 傷つけない



禁 止

重いものをのせた
り、はさんだりす
るとコードが傷つ
き、火災や感電の
原因となります。

- 修理は販売店にご連絡ください。

安全上のご注意

必ずお守りください

お願い

●設置場所について

- **⚠ 警告**、**⚠ 注意**に記載されている内容とともに、以下の項目をお守りください。
- 直射日光の当たる場所や、熱器具の近く、温風の吹き出し口に設置しないでください。故障の原因となります。
- 湿気、ホコリ、振動の多い場所で使用しないでください。故障の原因となります。
- アースは必ず接続してください。
アースを接続しないと、発振したり機器が故障することがあります。
なお、ガス管には危険ですから、絶対に接続しないでください。

お手入れのしかた

お願い

- お手入れは、安全のため電源を切り、差し込みプラグをコンセントから抜いてから行ってください。けがの原因となることがあります。
- ベンジン、シンナーなど揮発性のものは使用しないでください。ケースが変形・変色することがあります。

●日常のお手入れ

- 乾いた布で拭いてください。
- 化学ぞうきんをご使用の際は、その注意書きに従ってください。

●汚れがひどいとき

- うすめた台所用洗剤をやわらかい布にしみこませ、よくしぼり、軽く拭いてください。そのあと、から拭きしてください。

もくじ

安全上のご注意	I、II
各部の名称と働き	I
接続のしかた	2、3、4
無音時間について	5
スタッキングについて	6
ラックマウントのしかた	6
楽譜	6
定格・付属品	裏表紙
保証とアフターサービス	裏表紙

各部の名称と働き

■前面

電源表示灯

電源が入っているとき点灯します。

自動/手動切換スイッチ〔演奏〕 表示灯

- 演奏を自動/手動に切り換えるときに使います。
- スイッチを押すたびに自動→手動と切り換わります。

自動：自動表示灯点灯

手動：手動表示灯点灯

- 電源投入時は必ず自動の状態になっています。

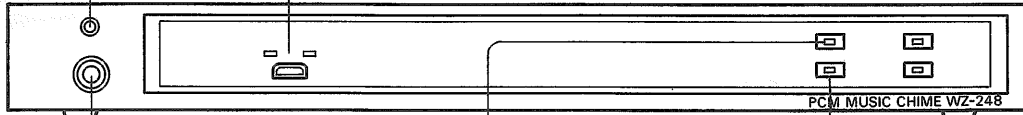

チャイム起動スイッチ

自動/手動スイッチを手動に切り換え、チャイム起動スイッチを押すと演奏がはじまります。

演奏中表示灯

演奏曲の表示灯が起動中に点灯します。

演奏曲目

1. ウェストミンスターの鐘
2. ウェストミンスターの鐘・重音3回
3. おもいで
4. 重音3回

音量つまみ〔音量〕

- チャイムの音量を調節するときに使います。
- 4曲個別の音量調節はできません。

〔時計方向へ回すと→音量が大きくなります。
反時計方向へ回すと→音量が小さくなります。〕

■後面

チャイム出力端子〔チャイム出力〕

接続する機器の入力レベルに合わせて接続できます。

(0dB 600Ω / -22dB 10kΩ)

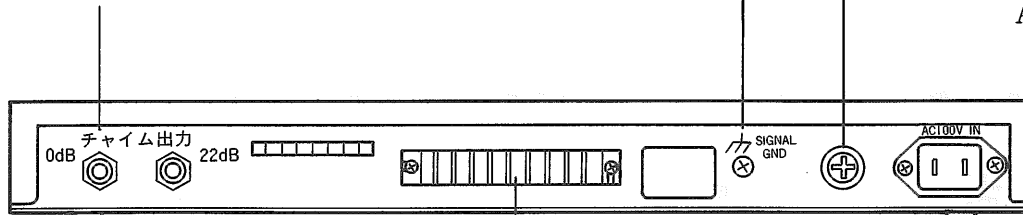

アース ヒューズホルダー〔AC 1A〕

電源コード
AC100V 50/60Hz

接続端子

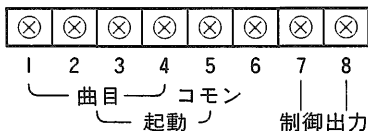

●自動のときの起動のしかた

端子1.2.3.4のうち一つと、5(コモン)をショートすると、その曲が起動します。

端子7.8は、アンプなどの外部起動の制御用接点です。

(無電圧メイク接点)

●電源起動のしかた

1. 端子1.2.3.4のうち一つと、5(コモン)をあらかじめショートしておきます。

2. 電源が供給されるとその曲が起動されます。

接続のしかた

■接続のしかた

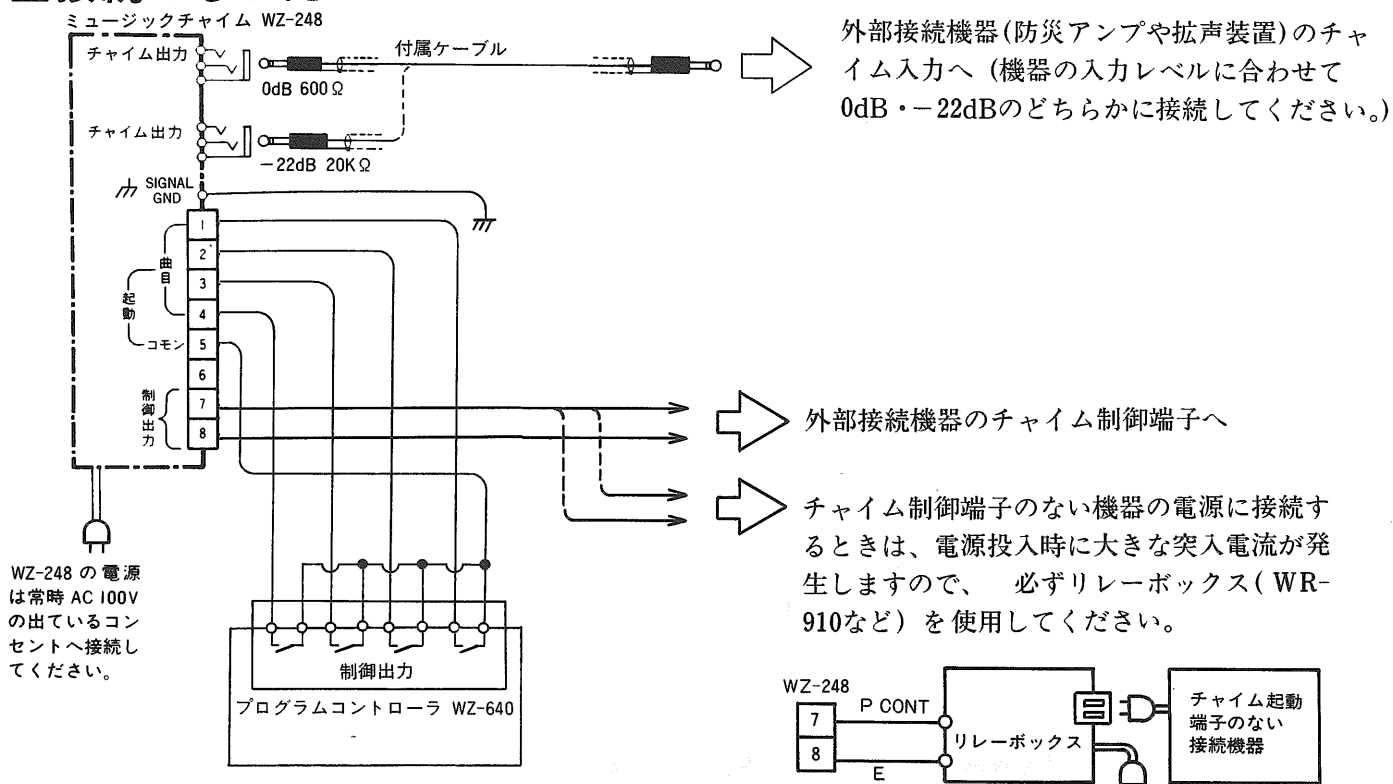

起動端子にはAC100Vは絶対に接続しないでください。

お願い

- 外部起動信号は無電圧メイク接点(接点容量15V 20mA以上必要)にしてください。また、一曲に対して一接点必要になります。(起動信号1秒以上)
- ミュージックチャイム ↔ 外部接続機器の間の線材は、線径0.8mm以上のものを使用してください。
- チャイムに起動をかけるときは、必ず曲が終了し、「演奏中表示灯」が消えてから次の曲の起動をしてください。

● 防災アンプとの接続

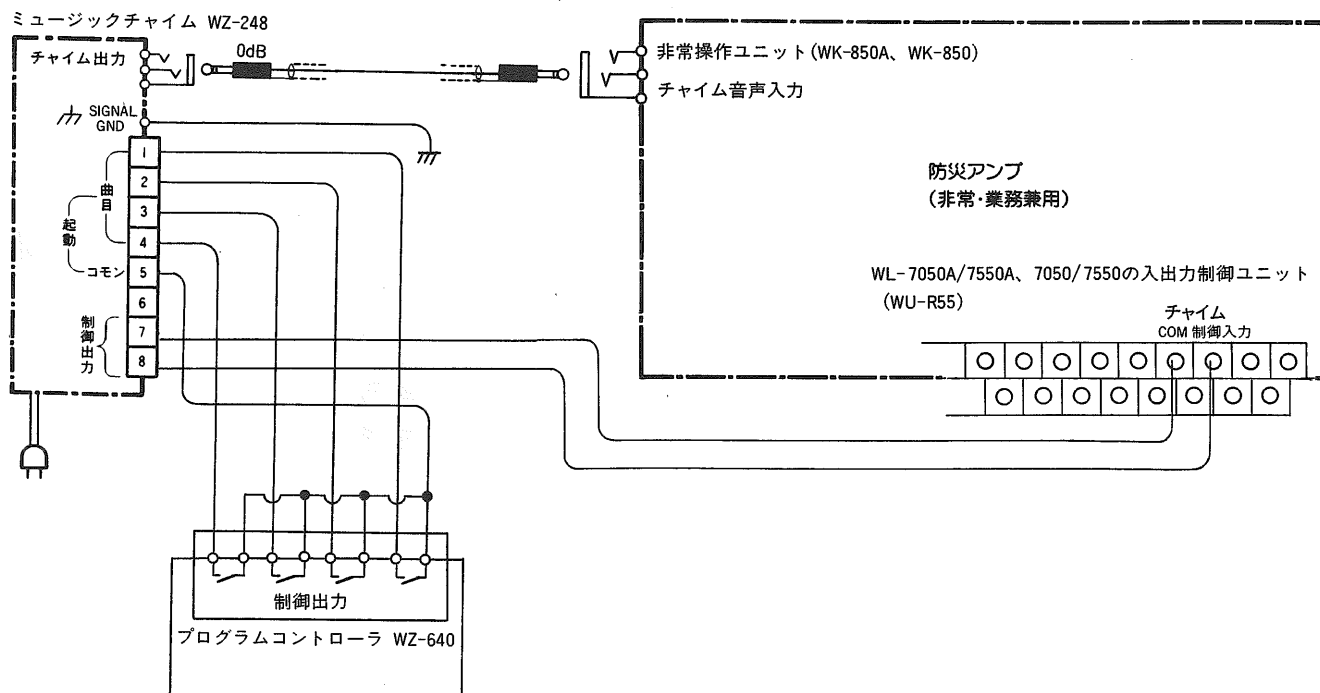

接続のしかた

●調整卓(WL-856シリーズ)との接続

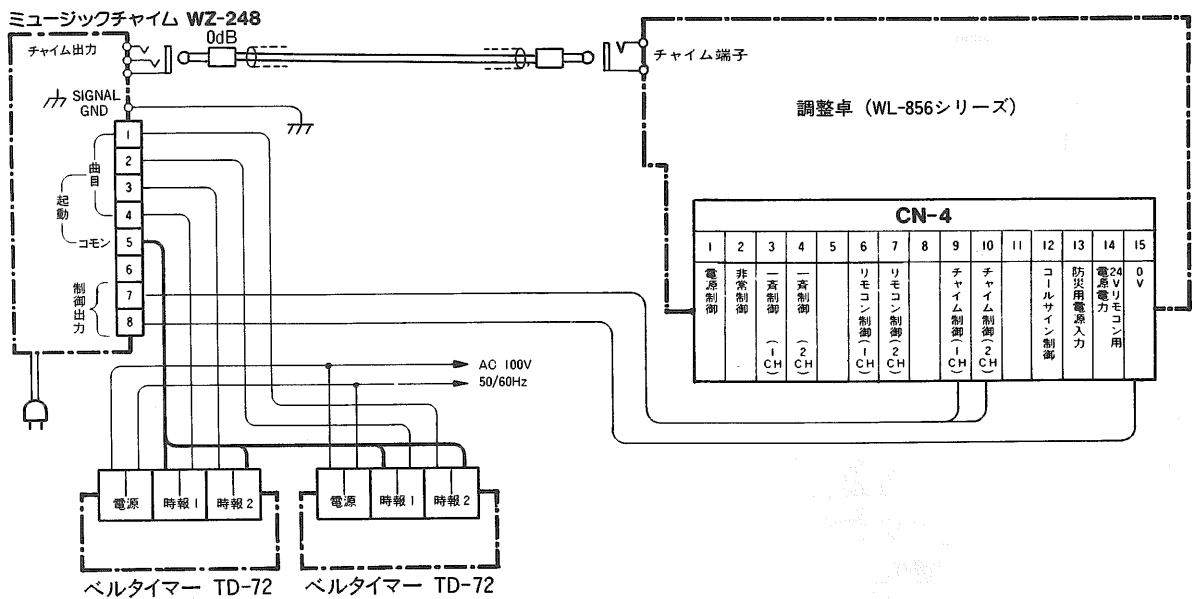

●ハイパワーアンプ(WA-910シリーズ)との接続

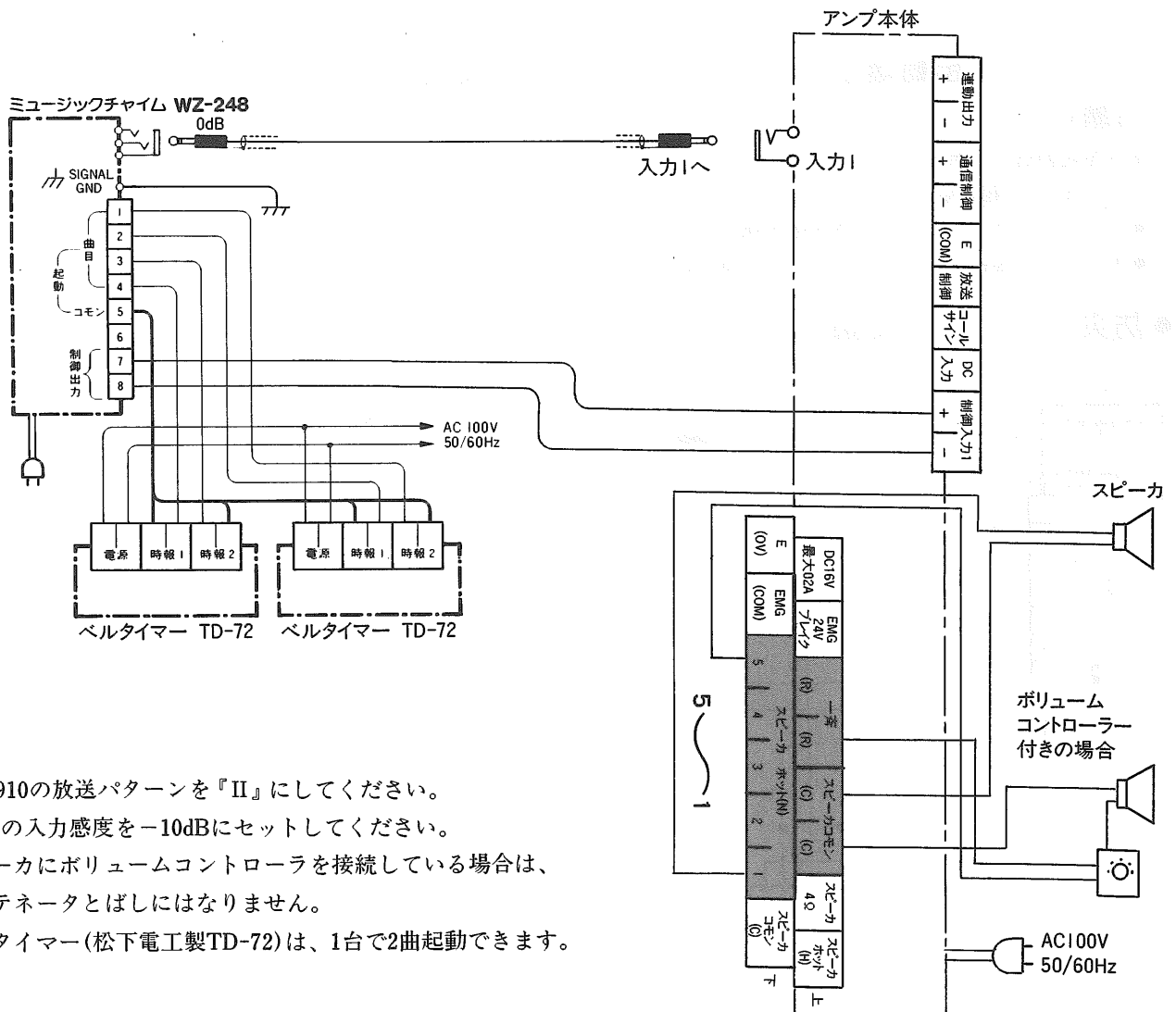

- WA-910の放送パターンを『II』にしてください。
- 入力1の入力感度を-10dBにセットしてください。
- スピーカにボリュームコントローラを接続している場合は、アッテネータとばしにはなりません。
- ベルタイマー(松下電工製TD-72)は、1台で2曲起動できます。

接続のしかた

お願い

外部接続機器のチャイム入力不平衡の場合は（調整卓、ハイパワーアンプなど）、下図のように付属ケーブルの配線を変更するか、単頭プラグに変更してください。

●複式プラグの場合

コールドに接続されていた線をスリーブに移しかえる

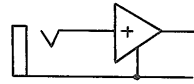
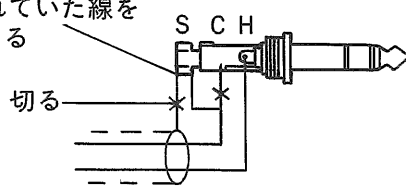

チャイム入力

●単頭プラグの場合

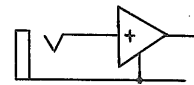
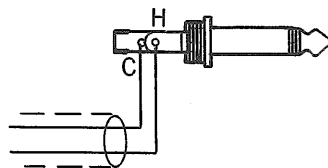

チャイム入力

■オーディオタイマーで起動する場合

電源(AC100V)のみ入切するオーディオタイマーを使用してチャイムを起動することができます。（一曲のみの演奏となります。）

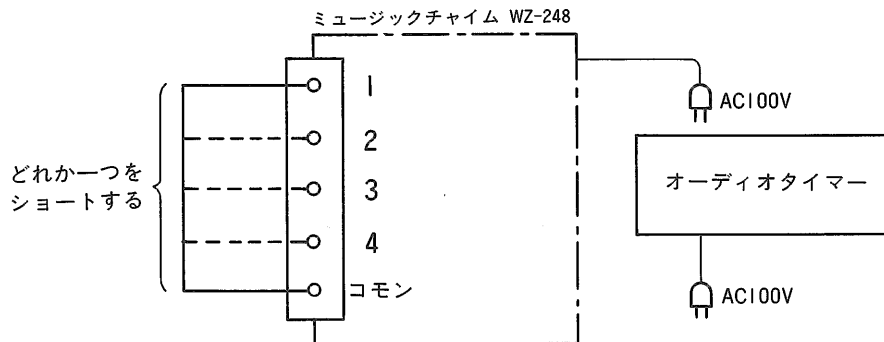

■端子カバーの取り付けかた

お願い

- 工事後は必ず端子カバーを取り付けてください。

接続工事が終わりましたら、付属の端子カバーをねじ止め〔カバー取付ねじ(付属)使用〕してください。

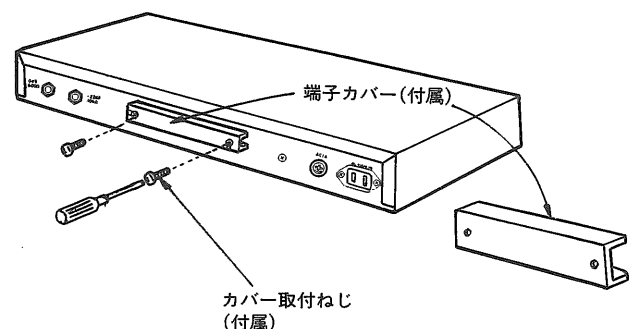

無音時間について

チャイムが起動してから演奏を開始するまでの時間、および演奏が終了してからチャイムが停止するまでの時間(制御出力が出ている時間)は、アンプの起動時間として8秒にしてありますが、アンプの立ち上がり時間に合わせて変更することができます。

● タイムチャート

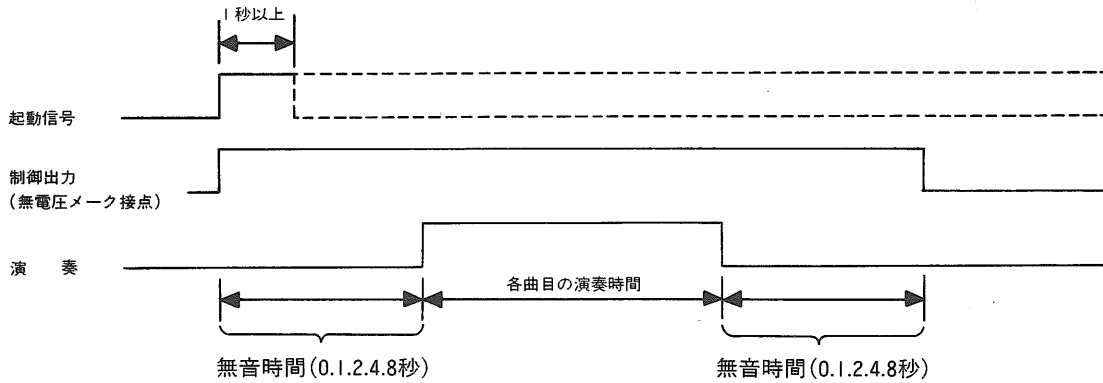

● 本機のカバーを外し、ピンを設定してください。

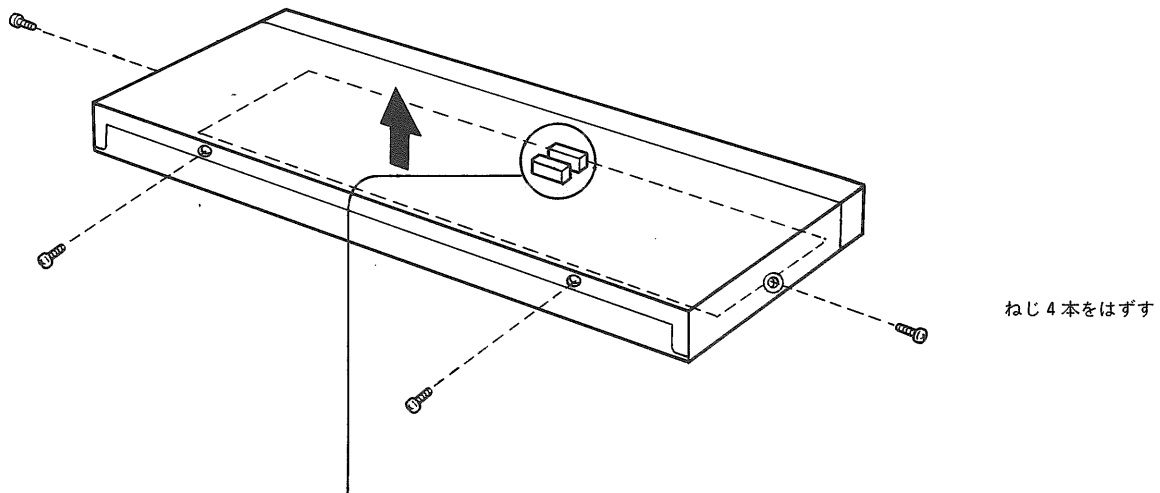

演奏終了後の時間

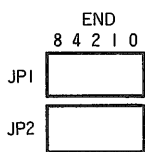

演奏開始までの時間

ピンをさす

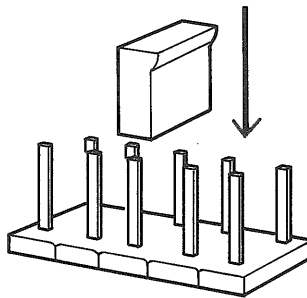

● ピンの設定場所

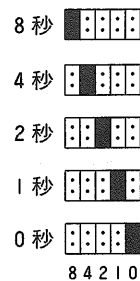

メモ

本機の制御出力を使ってアンプの電源を入れる場合、この設定時間が短かすぎると曲のはじめが欠けることがあります。

スタッキングについて (スタッキングアングルは、本機に付属しています。)

■本機をハイパワーアンプ(WA-910シリーズ)などの上に乗せてお使いになるときは、付属のスタッキングアングルにより本機とハイパワーアンプを固定してください。

- ①本機両側面のねじ(M4×10)を外します。
- ②本機をハイパワーアンプ(WA-910シリーズ)などの上に乗せスタッキングアングル(本機に付属)で固定します。

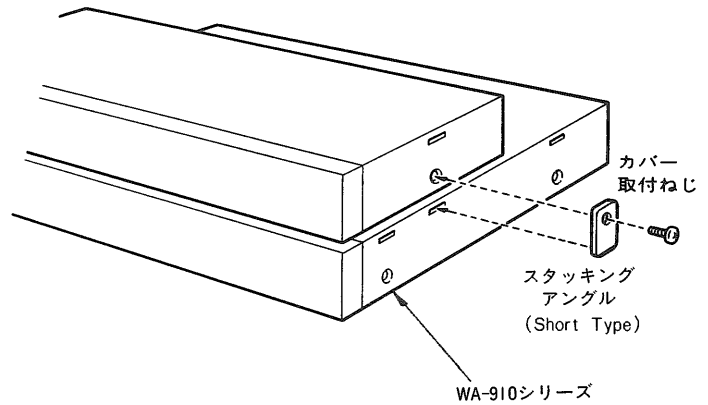

ラックマウントのしかた

- ラック内の温度が+50°C以上にならないように対策をしてください。
- EIA規格相当のラックにマウントすることができます。
- ラックマウントする場合、次の工事部品(別売)が必要です。
 - ①ラックアングル(W2-LAW/A44) …………… 2
 - ②飾りねじ(W2-MSS/5008) …………… 2

取り付けかた

- ①ゴム足4個を外します。
- ②ラックアングルを付属のねじで取り付けます。
- ③ラックに取り付けます。

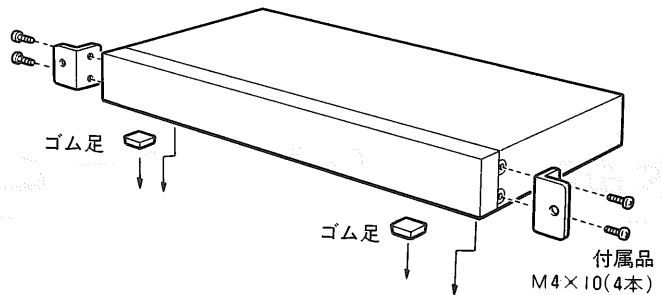

楽譜

① ウェストミンスターの鐘



② ウェストミンスターの鐘・重音3回



③ おもいで



④ 重音3回

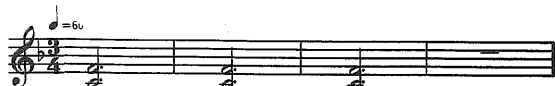

定格・付属品

● 定格

電源：AC100V 50/60Hz

消費電力(注)：約7W

チャイム出力：1,0 dB (600Ω) 平衡 (電子バランス)
2, -22 dB (10 kΩ) 平衡 (電子バランス)
大型複式ジャック×2

接続端子：起動入力・制御出力：M3ネジ 端子台
(端子間ピッチ7.62mm)

演奏方法：自動/手動 (前面スイッチ切り換え)

起動方法：自動時：端子台に無電圧メイク接点(1秒以上)
手動時：チャイム起動スイッチ

制御出力：無電圧メイク(演奏中：メイク)リレー接点容量
最大DC30V 3A, AC125V 3A(抵抗負荷)

(注)この表示は、電気用品安全法技術基準に基づくものです。

起動1~4入力：無電圧メイク フォトカプラ入力
開放電圧DC13V 短絡電源 9mA

演奏曲目：1.ウエストミンスターの鐘 (約24秒)
2.ウエストミンスターの鐘・重音3回

(約35秒)

3.おもいで (約24秒)

4.重音3回 (約9秒)

寸法：420(幅)×44(高さ)×175(奥行)mm(ゴム足含まず)

質量：約2.5kg

仕上げ：前面パネル：AVアイボリー塗装

マンセル7.9Y6.8/0.8 近似色

カバー：AVアイボリー塗装鋼板

マンセル7.9Y6.8/0.8 近似色

■ 付属品

シールド線(1.6m 大型複式プラグ付)..... |

AC電源ケーブル(2m)..... |

端子カバー..... |

スタッキングアングル..... 2

ラックアングル取付用ねじ(M4×10)..... 4

カバー取付ねじ(M3×6)..... 2

保証とアフターサービス (よくお読みください)

修理・お取り扱い・お手入れなどのご相談は.....
まず、お買い上げの販売店へお申し付けください。
修理は、サービス会社・販売会社の「修理相談窓口」へ!

■保証書 (別添付)

必ず、お買い上げの販売店からお買い上げの日・販売店名などの記入をお確かめのうえ受け取り、よくお読みのと、保管してください。

保証期間：お買い上げ日から1年間

■修理を依頼される時

まず電源を切ってから、お買い上げの販売店へご連絡ください。

■保証期間中は

保証書の規定に従ってお買い上げの販売店が修理をさせていただきますので、恐れ入りますが、製品に保証書を添えてご持参ください。

■保証期間を過ぎているときは

修理すれば使用できる商品については、ご希望により有料で修理させていただきます。

便利メモ おぼえのため 記入されると 便利です	お買い上げ日	年	月	日	品番	WZ-248
	販売店名	☎ () -				

松下電器産業株式会社

ブロードメディア本部

〒223-8639 横浜市港北区綱島東四丁目3番1号

電話 フリーダイヤル 0120-878-410